



Ministerio de Desarrollo Social

E-10139-2016

227

ESPECIFICACIONES TÉCNICAS GENERALES

Anexo A

Fabricación y provisión de **Puestos de Venta Móviles (PVM)** con estructura metálica y cerramientos de lona vinílica PVC impresa, estantes de madera y spots de iluminación.

Se cotizará en módulos compuestos por 5 espacios de venta.

El listado y cantidad de piezas se detalla en planilla anexa.

Los PVM se entregarán a pie de fábrica, desarmados, debidamente embalados e identificados, con la necesaria protección para su transporte y manipuleo.

Dimensiones

Ancho: 2,00 m (exterior)

Profundidad: 1,80 m

Altura: 1,75 / 2,10 m

ESPECIFICACIONES TÉCNICAS PARTICULARES

Estructura:

Estructura de tubo estructural de acero de 25X25 mm y encastres a espiga/enchufe de 20X20mm con un espesor de 0,8 mm o superior aprobado por norma IRAM-IAS U500-2592.

El encastre entre la pieza E4 (Tirante soporte estante) y las piezas E1, E2 y E3 (Cabeceras) será machimbrado según detalle.

Las uniones se ejecutarán mediante soldadura eléctrica por arco con electrodo revestido (SMAW) cumpliendo las especificaciones emanadas del Reglamento CIRSOC 304.

Todas las superficies metálicas serán cubiertas con convertidor de óxido 3 en 1 (Convertidor + Antióxido + Esmalte) - (color blanco), Esmalte monocomponente convertidor de óxido hasta alcanzar una grosor de 40µ de película seca con un rendimiento mínimo de 10 m²/l.

Lonas:

Lona de PVC con refuerzo de tejido entramado de poliéster, torsionado de alta tenacidad, baja contracción y baja elongación, con pigmentos inalterables a la acción del sol e impermeable 100%.

~
19/12/16
8



Ministerio de Desarrollo Social

E-10139-2016

228
Anexo A

Características	Unidad	Valores obtenidos	Norma de ensayo
Soporte	gr/m ²	176 (8x8)-	
Peso por metro cuadrado	gr/m ²	660 ± 20-	
Peso por metro lineal	gr	1000 ± 20-	
Espesor	mic	530 ± 20-	
Resistencia al desgarrar Tongue N	Urdimbre 117 / Trama 135		IRAM-INTI-CIT/G7562
Resistencia a la tracción	N/cm Urdimbre 410 / Trama 160		IRAM 7509
Resistencia a la delaminación	DaN		IRAM 7549
Resistencia a la penetración de agua columna de 60 cm			IRAM 7547
Resistencia a la abrasión			IRAM 7575 – 7,4
Pegajosidad			IRAM 7550
Pérdida de plástificante	%	0.5	IRAM 13336 Variante B
Grado de gelación	N		IRAM 7575
Resistencia al tratamiento con GAS OIL %			IRAM 7575 – 7,3
Temperatura de fragilidad	°C-	20	IRAM 7551

Ojales de aluminio zincado Gromm USA N#2 (25) cada 50 cm máximo.
Ojales de Pvc termosoldado en cenefa cada 25 cm.

Las lonas de Cenefa, Cabeceras y Faldones (piezas L1, L2, L4 y parte de L5), serán ploteadas mediante impresión ecosolventada en alta resolución (1440DPI) según modelo y archivo digital provisto por el MDS.

Las gráficas se incluyen en el presente sólo a título indicativo pudiendo ser modificadas al momento de la ejecución.

Accesorios:

Cada PVM incluye un (1) mostrador de madera maciza dura o semidura de 1,95 X 0,50 m, de una pulgada (1") de espesor, debidamente secada y estacionada a fin de garantizar su estabilidad dimensional.

Las superficies superiores y laterales serán cepilladas y lijadas, libres de asperezas, los bordes serán canteados a fin de evitar cantos vivos.

El mismo se entregará sujeto a la pieza E4 (tirante soporte de estante) mediante cinco (5) tornillos galvanizados de 1 y 1/2" con sus respectivas arandelas.

La madera de los mostradores será tratada con insecticida, antifunguicida y terminación superficial con laca poliuretánica transparente semi-mate con protector UV hasta saturar una densidad de 3m²/litro.

Handwritten signature and initials



Ministerio de Desarrollo Social

229

E-10139-2016

Anexo A

Cada PVM será provisto de un spot portátil con sujeción tipo mordaza para lámpara incandescente tipo E27 en chapa esmaltada blanca y cumpliendo especificaciones IRAM. El proveedor entregará un paquete de doscientos (200) precintos plásticos por módulo y cien (100) tornillos galvanizados con sus respectivas arandelas también por módulo.

DETALLE DE PIEZAS PARA ARMADO DE MÓDULO DE CINCO (5) PUNTOS DE VENTA					
	Código	Denominación	Cantidad	Ficha/Plano	Observaciones
ESTRUCTURA	E1	Estructura Cabecera Izquierda	1	1	
	E2	Estructura Cabecera Derecha	1	2	
	E3	Estructura Central	4	3	
	E4	Tirante Soporte de Estante	5	4	
	E5	Tirante Trasero Inferior	5	4	
	E6	Estructura Techo	5	5	
LONAS	L1	Lona Cabecera Izquierda	1	6	
	L2	Lona Cabecera Derecha	1	7	
	L3	Lona Intermedia	4	8	
	L4	Lona Faldón	5	9	
	L5	Lona Techo y Cenefa	5	10	
ACCESORIOS	M1	Mostrador	5	11	
	I1	Spot Iluminación	5		
		Precintos Plásticos	200		
		Tornillos 5mm	100		
		Tornillos 1 1/2"	25		

2
10/10/16

8



230

E1 Estructura Cabecera Izquierda

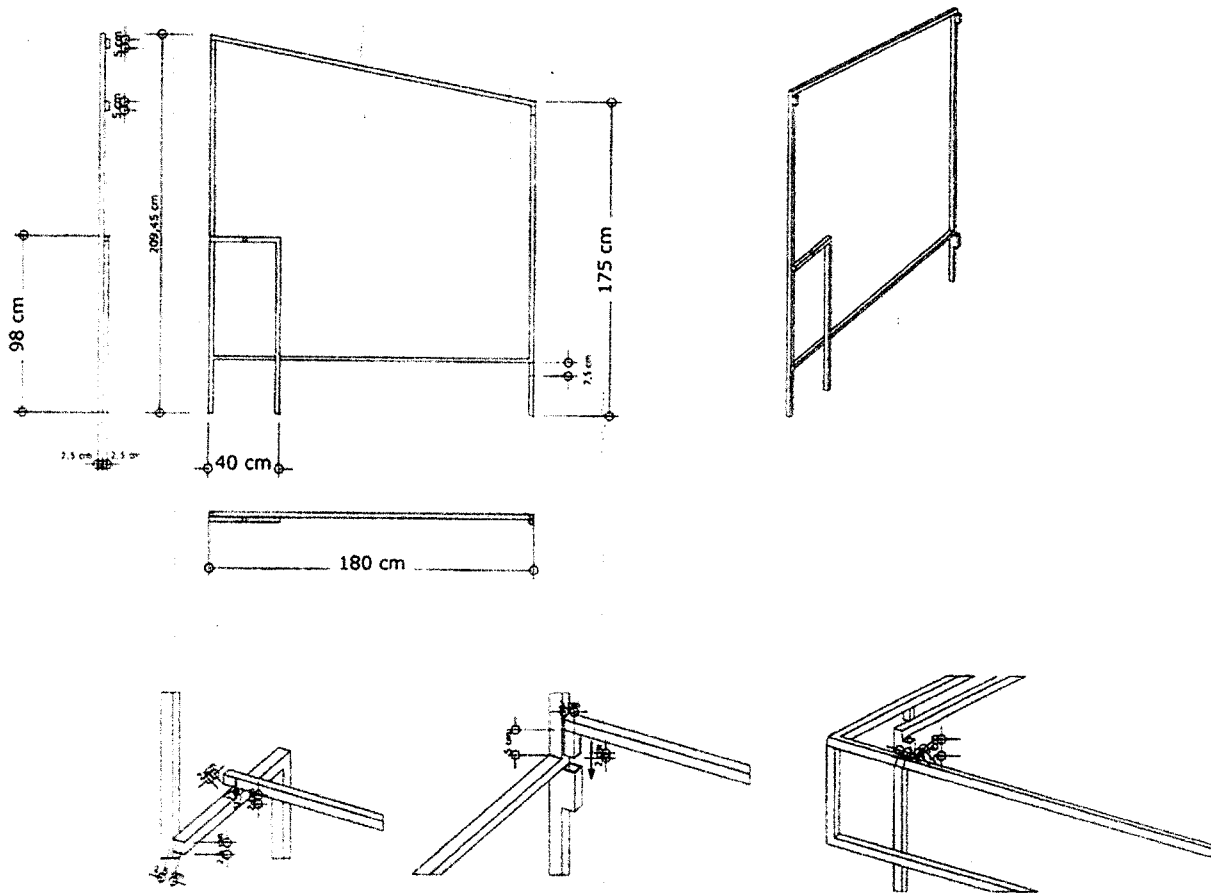

Handwritten notes and signatures at the bottom left of the page.



E2 Estructura Cabecera Derecha

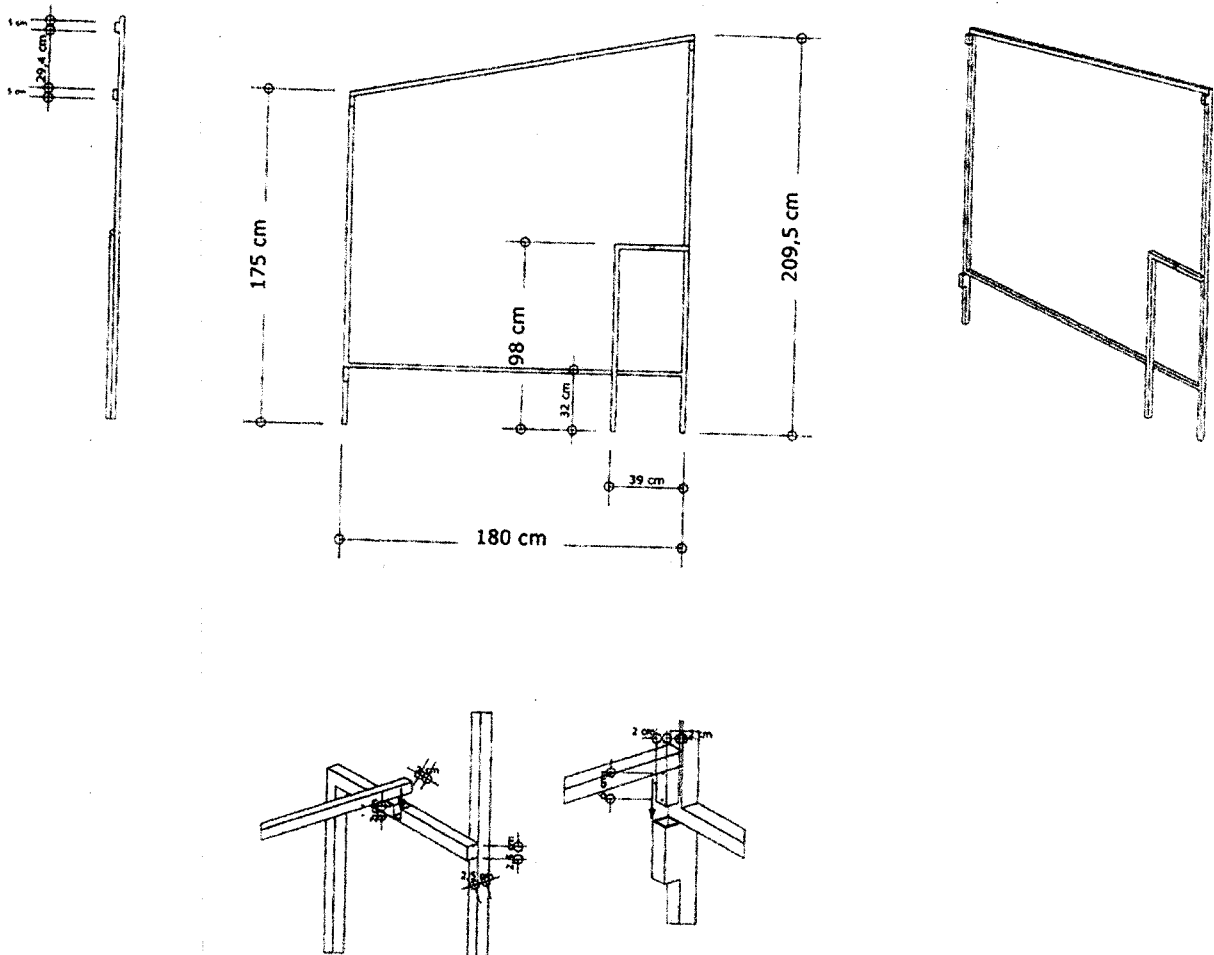

Handwritten signature and initials



232

E-10139-2016

Anexo A

E3 Estructura Central

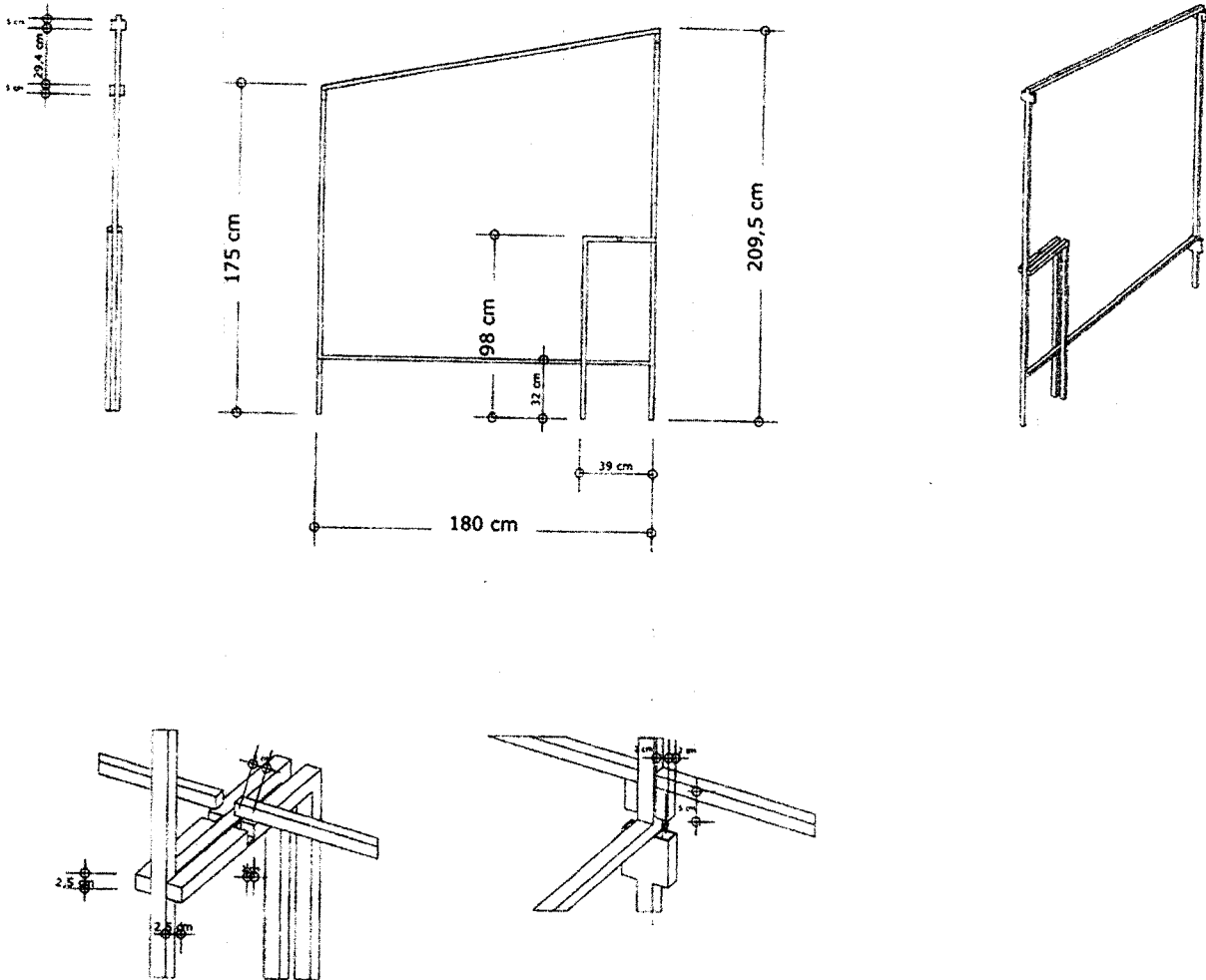

Handwritten signatures and initials at the bottom left of the page.



Ministerio de Desarrollo Social

233

E-10139-2016

Anexo A

E4 Tirante Soporte de Estante

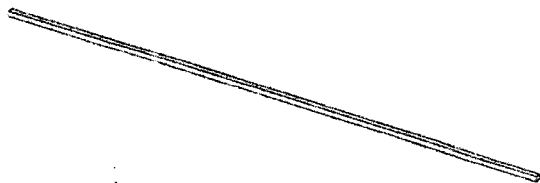
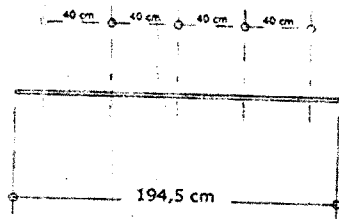

E5 Tirante Trasero Inferior

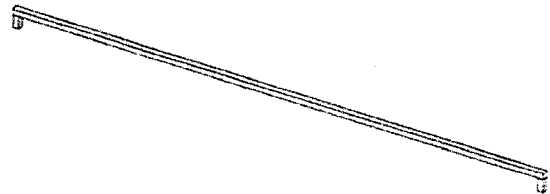
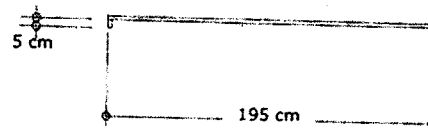

Handwritten signature and initials.



Ministerio de Desarrollo Social

234

E-10139-2016

Anexo A

E6 Estructura Techo

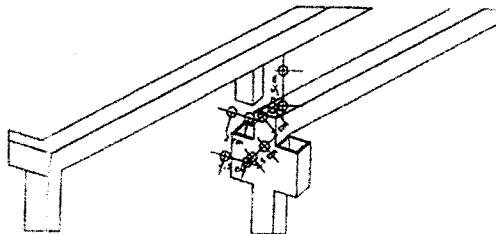
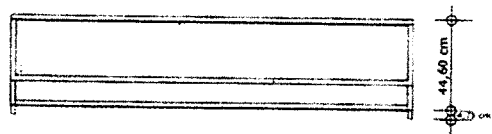
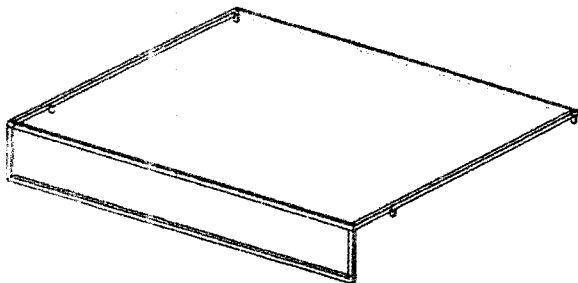
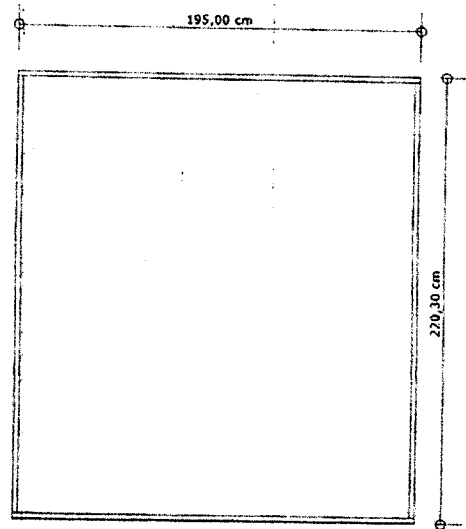
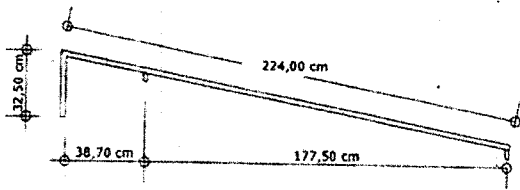

Handwritten signatures and initials at the bottom left of the page.



Ministerio de Desarrollo Social

235

E-10139-2016

Anexo A

L1 Lona Cabecera Izquierda

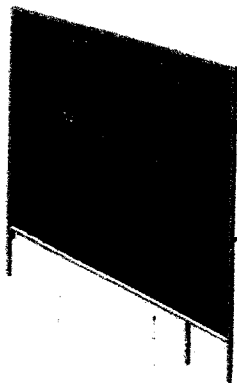
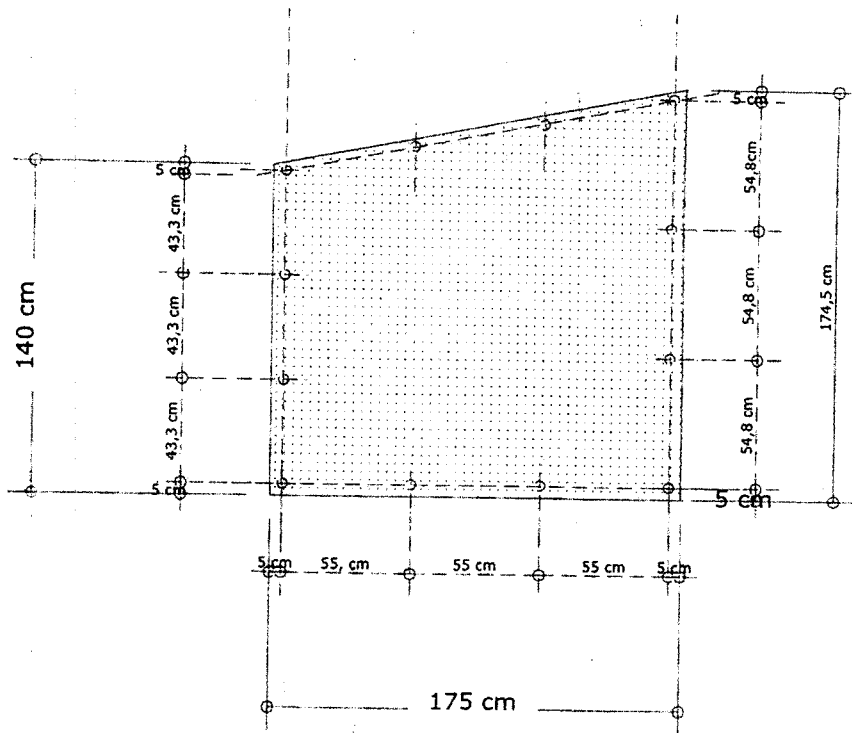

Handwritten signature and initials



Ministerio de Desarrollo Social

E-10139-2016

236

Anexo A

L2 Lona Cabecera Derecha

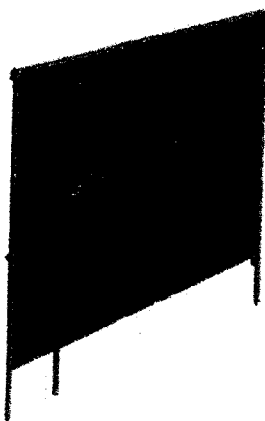
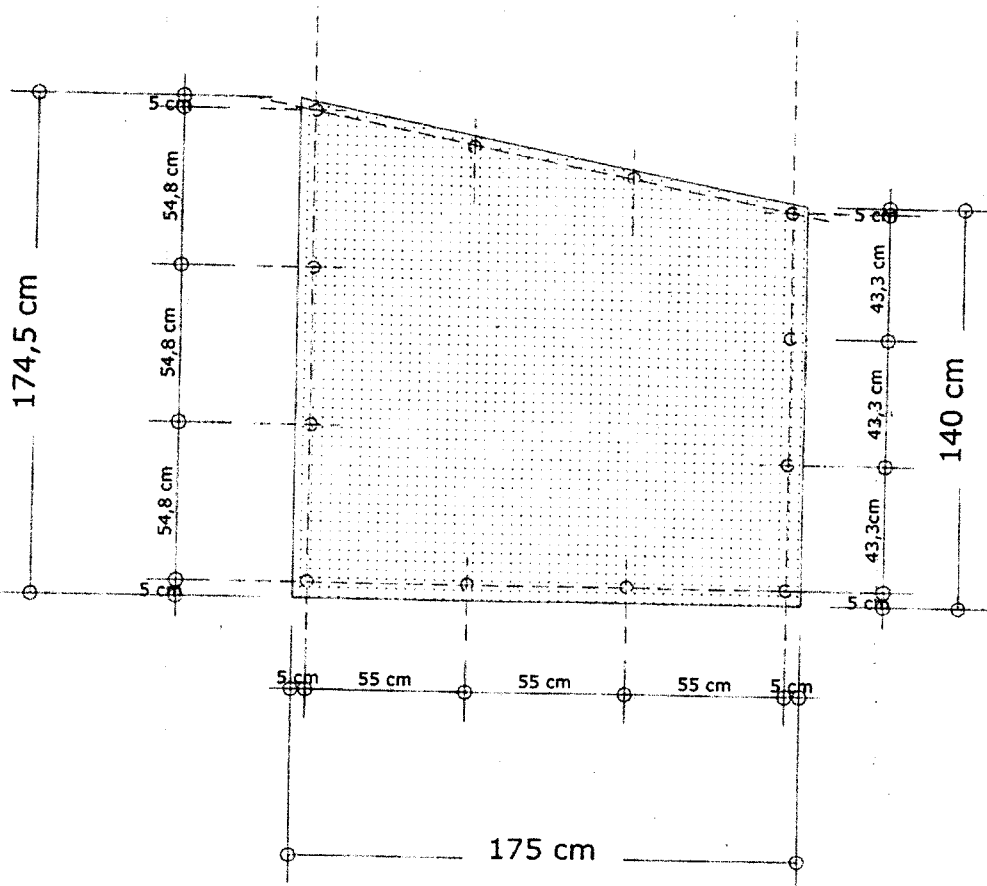

Handwritten marks and signatures at the bottom left of the page.



L3 Lona Intermedia

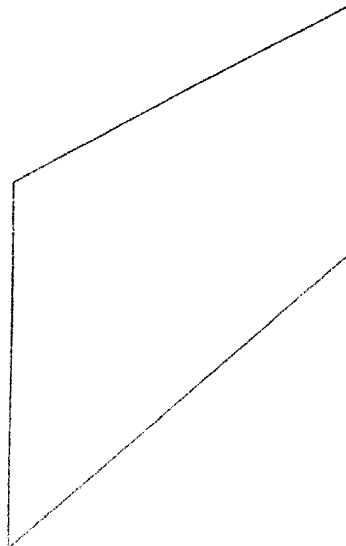
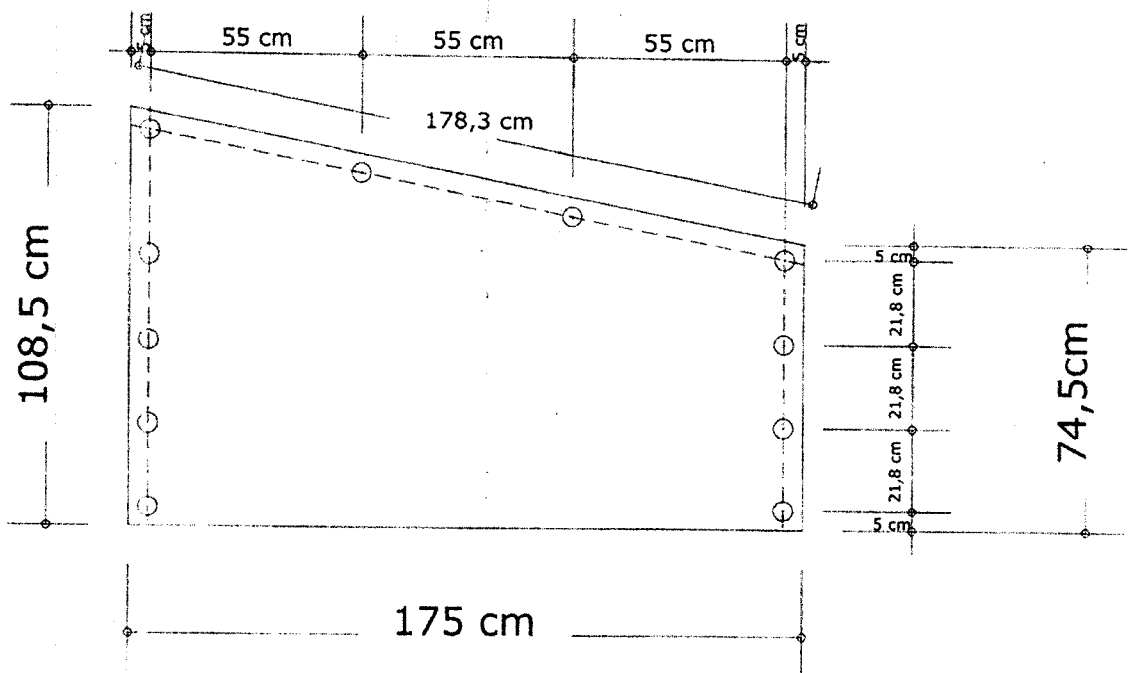

Handwritten signature and initials



238

Anexo A

L4 Lona Faldon

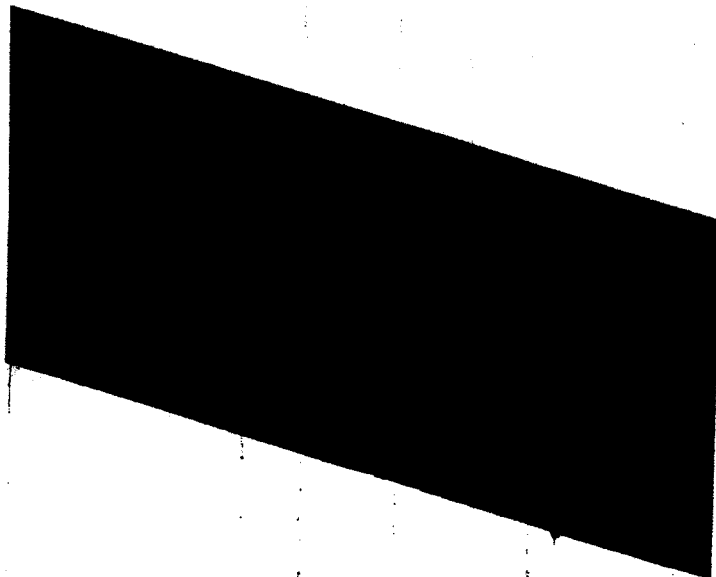
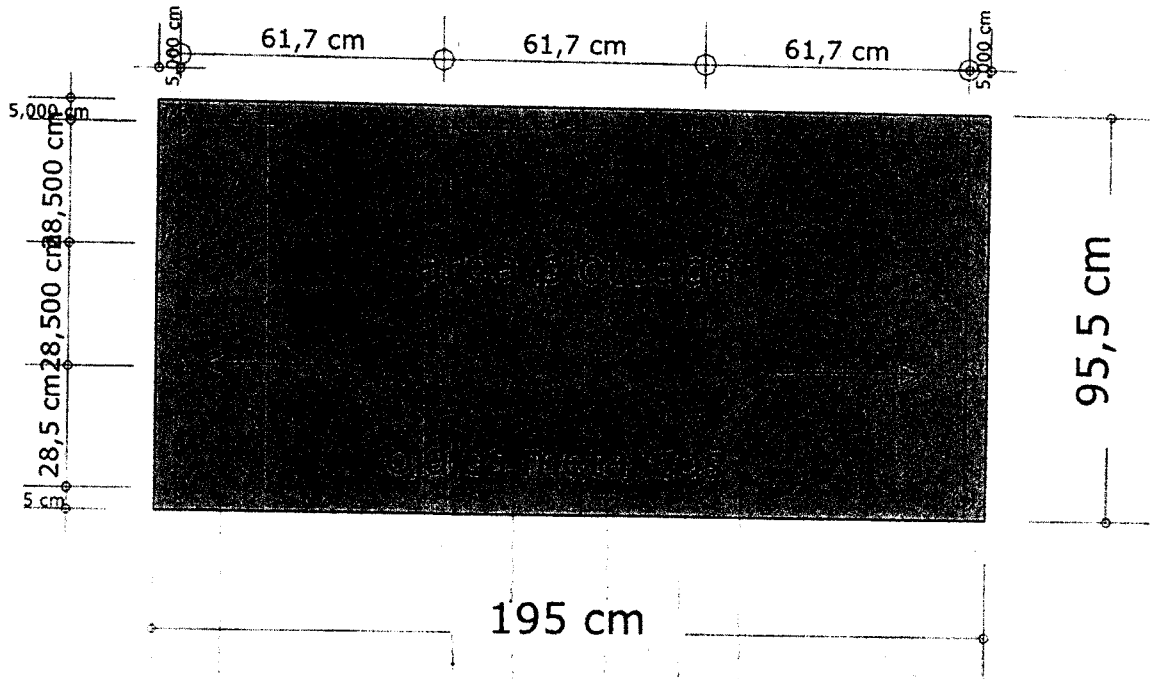

Handwritten marks and signatures at the bottom left of the page.



L5 Lona Techo y Cenefa

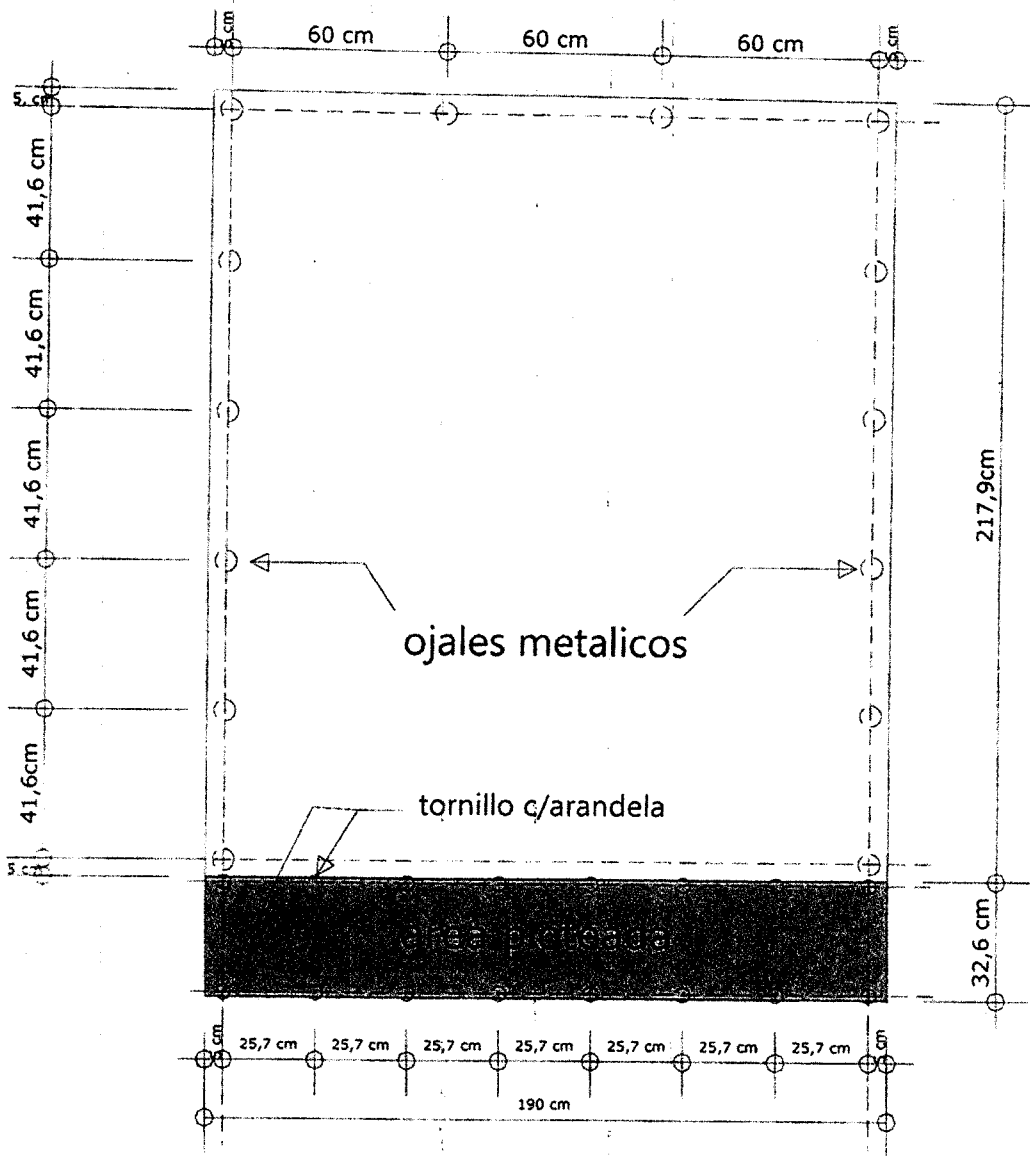

1/2/2

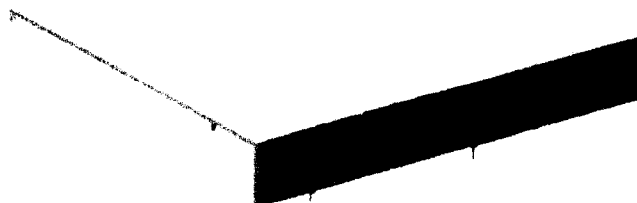



240

E-10139-2016

Anexo A

M1 Mostrador

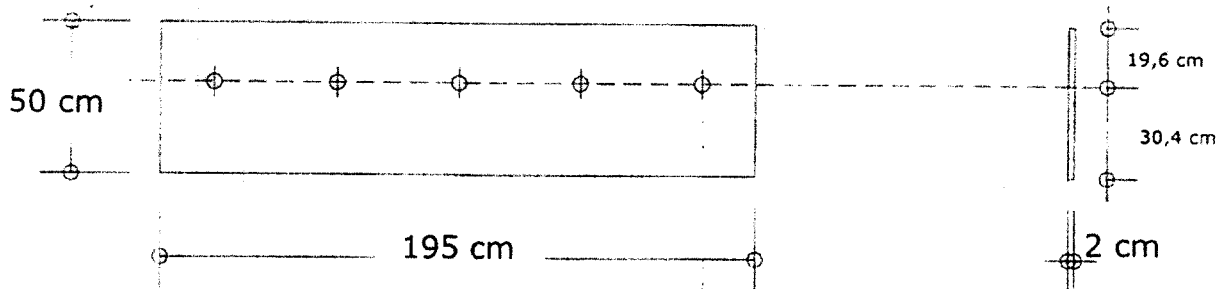
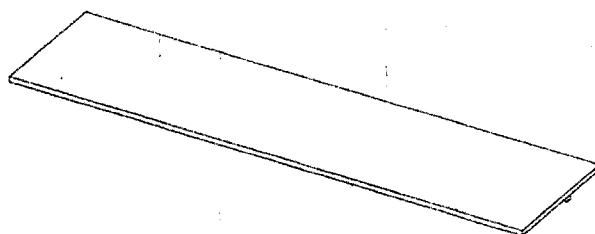

Handwritten signature and initials



Ministerio de Desarrollo Social

E-10139-2016

247

Anexo A

MODULO 5 PUNTOS DE VENTA

Medidas Generales

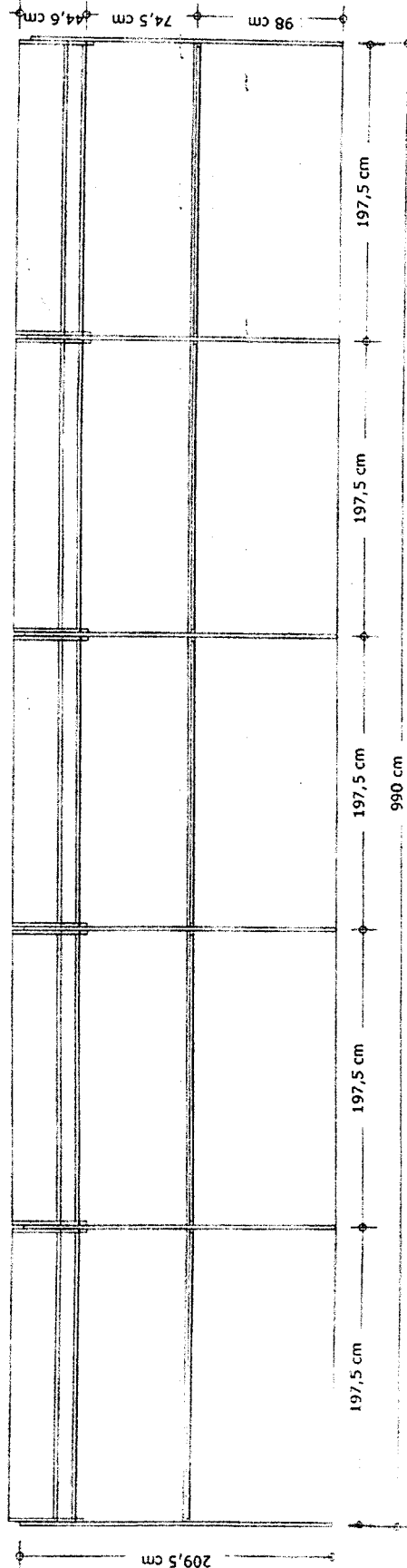



Ministerio de Desarrollo Social

E-10139-2016

242

Anexo A

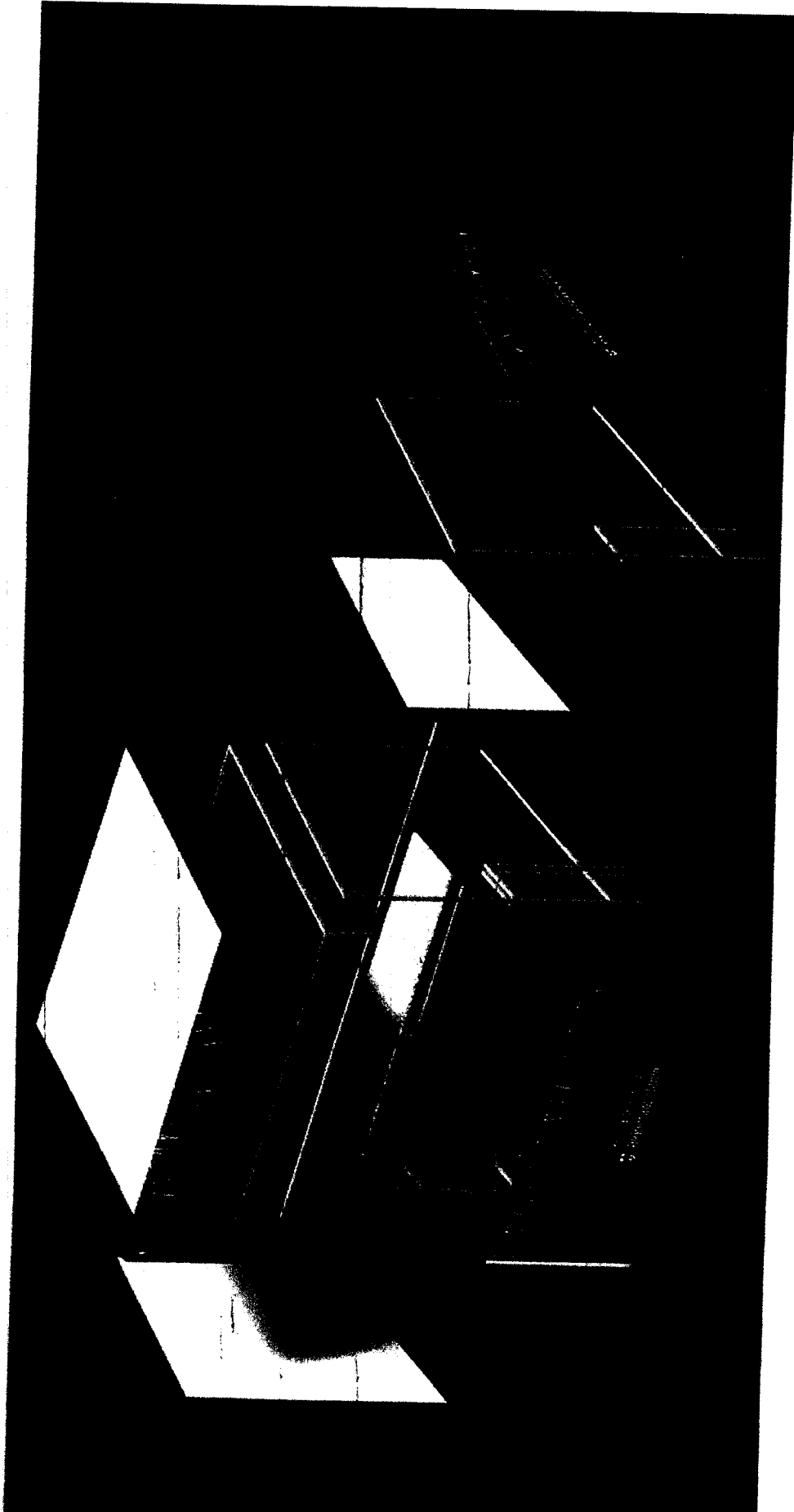

10/12/16



Ministerio de Desarrollo Social

E-10139-2016

243

Anexo A

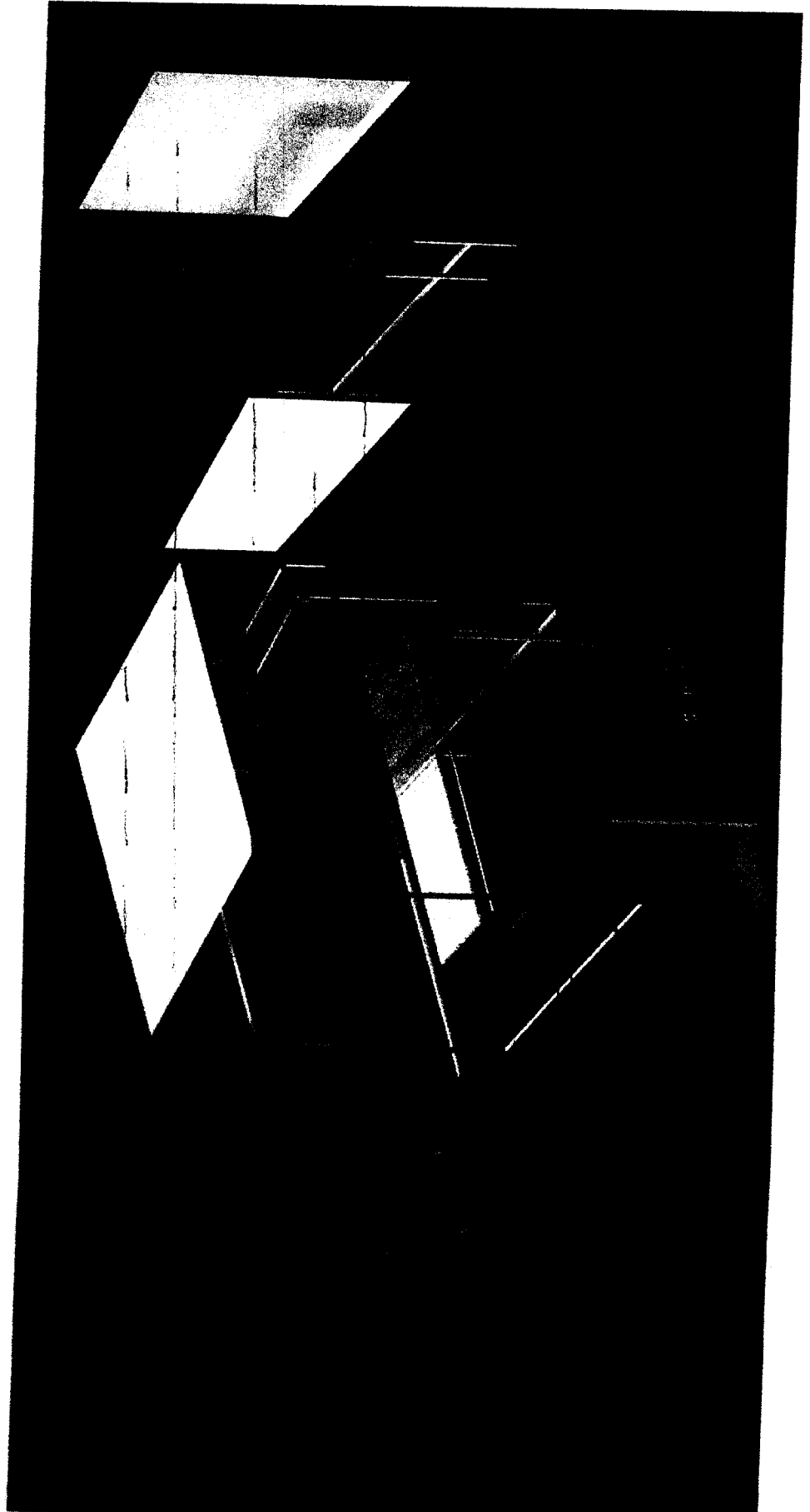

~
M...
Q



Ministerio de Desarrollo Social

E-10139-2016

244

Anexo A

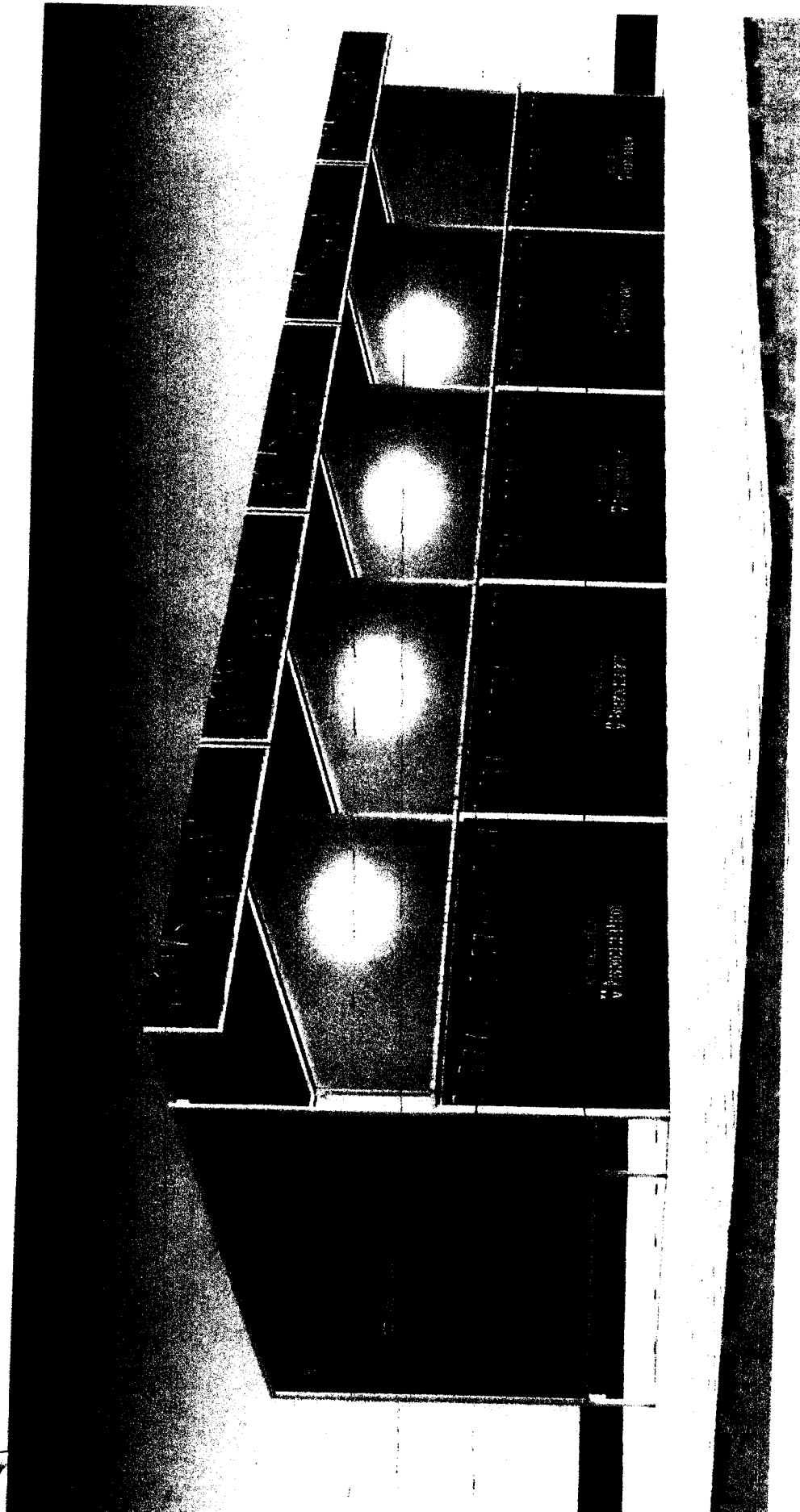

Mapa 8



245

Anexo A

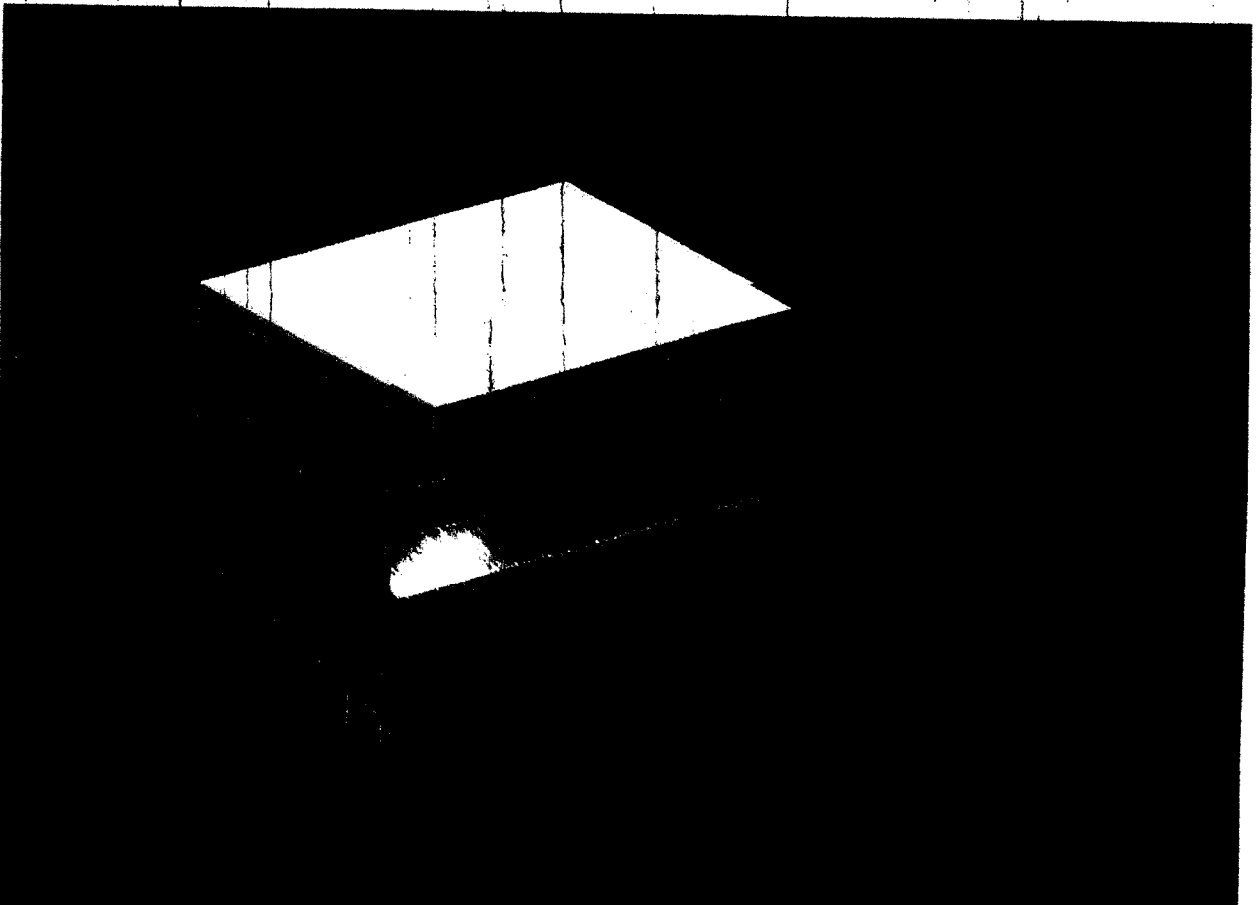
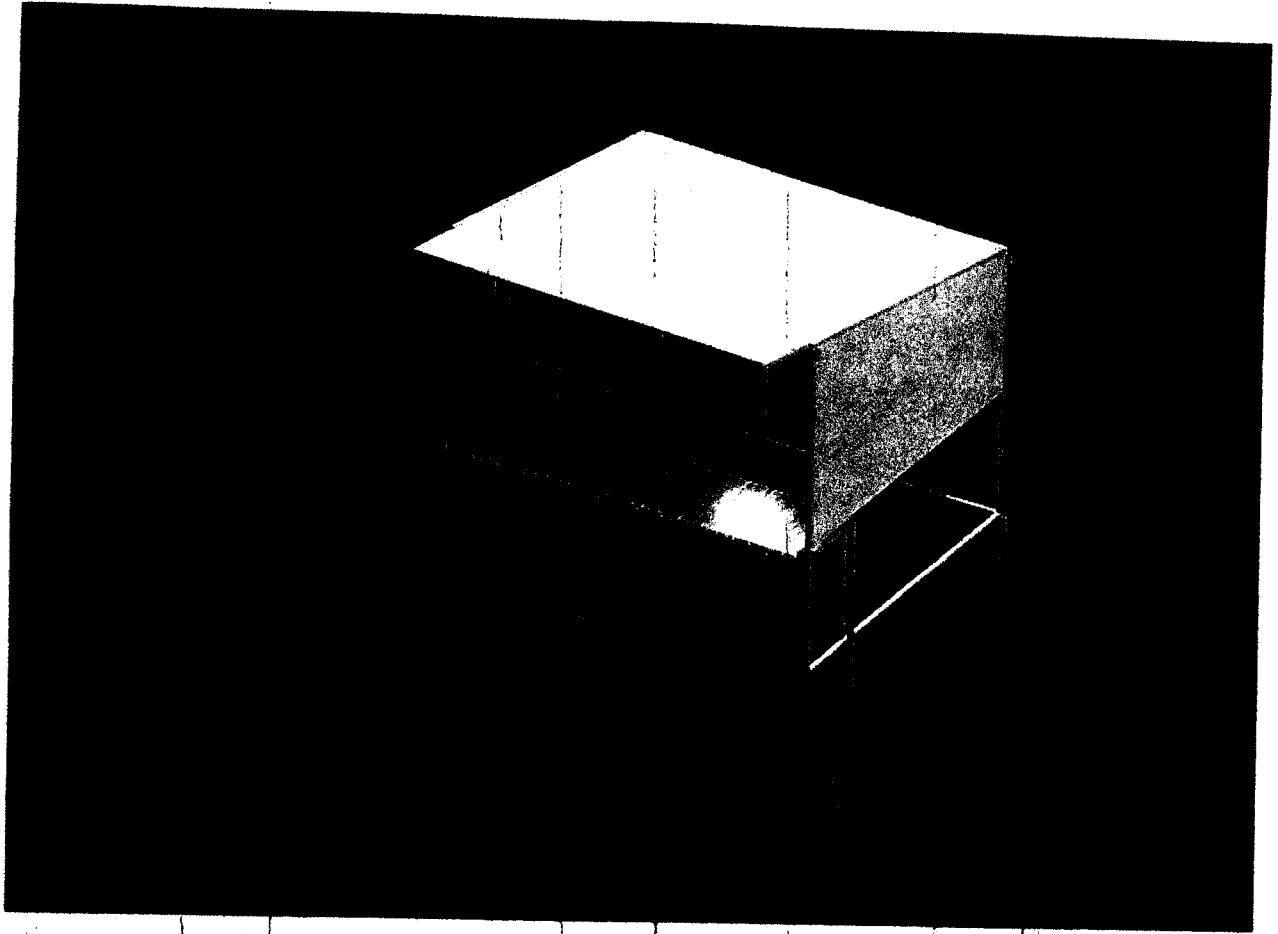

Handwritten signature or initials in the bottom left corner.



Ministerio de Desarrollo Social

E-10139-2016

246

Anexo A

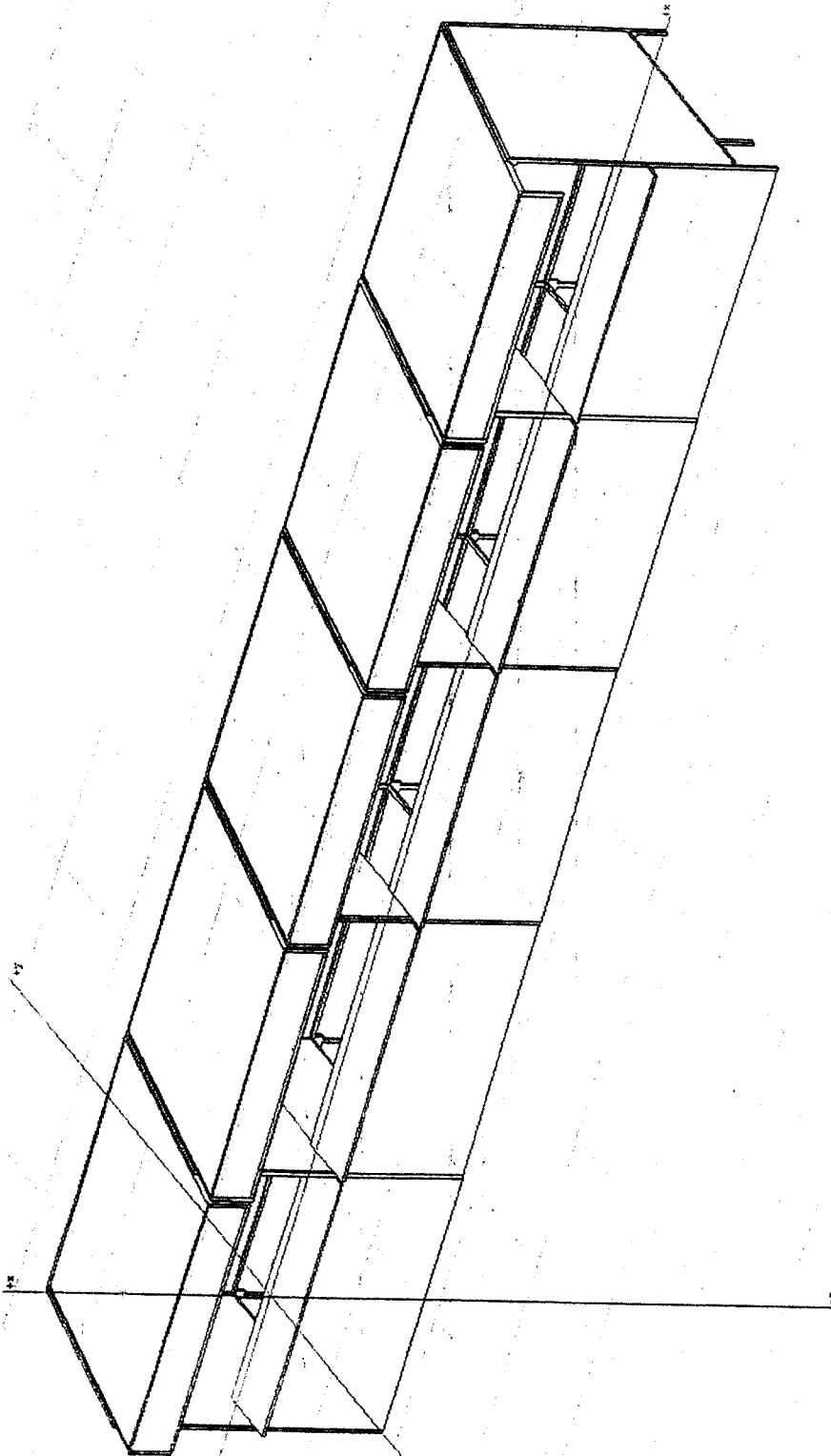

nap &



Ministerio de Desarrollo Social

1030

E-10139-2016

247

Anexo A

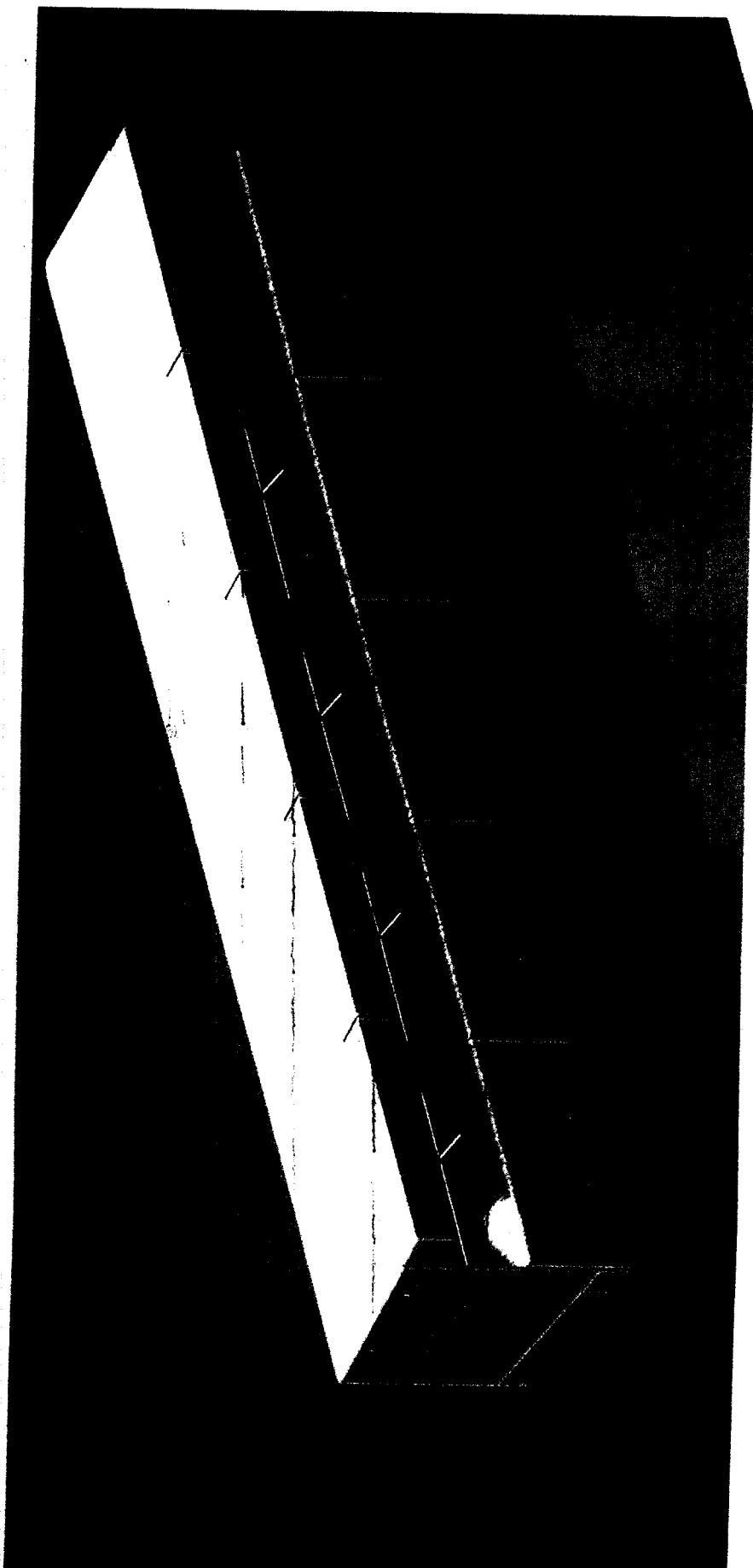

1
10/01/16